

РЪКОВОДСТВО ЗА ИНСТАЛАЦИЯ

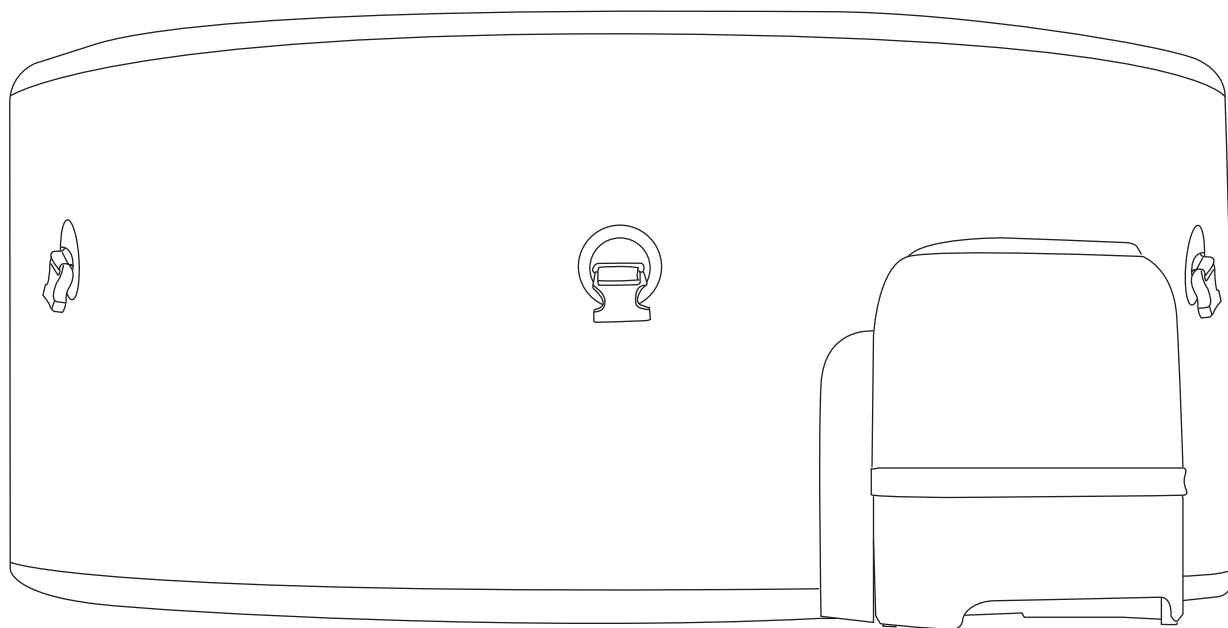

F-MO062WE / F-MO082WE / F-NA062WE / F-DU062WE / F-TD066WE

BG

СПЕЦИФИКАЦИИ

Основна Информация

Модел №	Капацитет на местата	Воден обем	Външни размери	Вътрешни размери	Височина	Тегло	Скорост на нагряване
F-MO062WE F-NA062WE F-DU062WE	6	930 Л (245 Гал.)	Ø1.73 м (68")	Ø1.63 м (64")	0.65м (26")	37 кг (81.6 паунда)	1.5-2.0 °C/h
F-TD066WE F-BR066WE F-NO066WE	6	930 Л (245 Гал.)	Ø1.73 м (68")	Ø1.63 м (64")	0.65м (26")	40.2 кг (88.6 паунда)	1.5-2.0 °C/h
F-MO082WE Mono-ECO	8	1120 Л (295 Гал.)	Ø1.92 м (76")	Ø1.81 м (71")	0.65м (26")	39.5 кг (87.1 паунда)	1.2-1.8 °C/h

Електрическа Система

Система за управление	AC 220-240 В, 50 Hz
Мощност	2300 W
Нагревател	2200 W
Въздушен масаж	3 Нива: 300W – 500W – 720W
Хидромасажна помпа	Само за F-TD066WE SyncJet™: 32W * 3
Филтърна Помпа	1800 л / ч
UVC	40000 µW
Горен капак	Rhino-Tech™ reinforced PVC
Облицовка	AcrySkin™ reinforced PVC

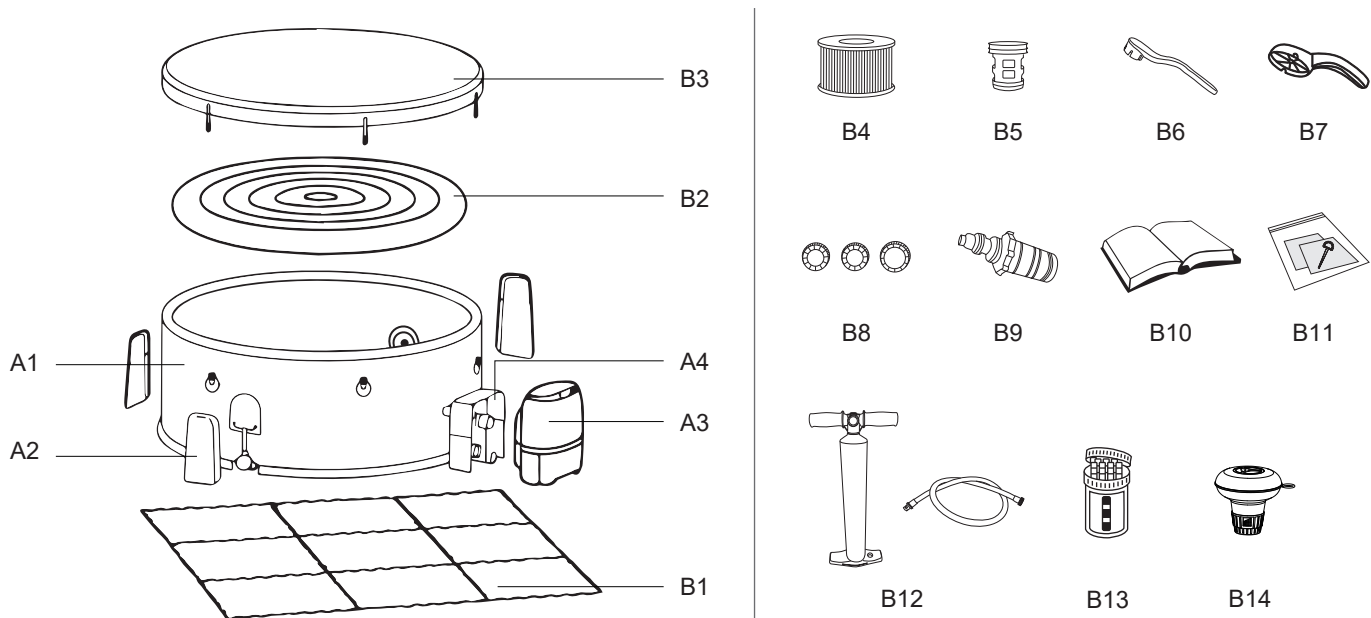

	BG	Qty
A1	Облицовка на джакузито	1
A2	Покритие (Само за TIDAL)	3
A3	Контролен панел	1
A4	U- образно покритие	1
B1	Подложка – 9 бр.	1
B2	Надуваемо покривало	1
B3	Покривало с колани	1
B4	Картушен филтър	2
B5	Държач за картушен филтър	1
B6	Гаечен ключ за въздушен клапан	1
B7	Ключ за входна и изходна дюза	1
B8	Тапи	1
B9	Адаптер за градински маркуч	1
B10	Ръководство	1
B11	Ремонтен комплект	1
B12	Помпа и маркуч	1
B13	Тест лента	1
B14	Дозатор за таблетки	1

НАСТРОЙКА

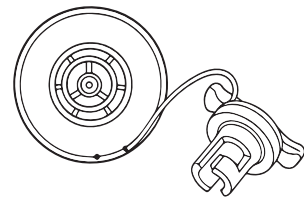
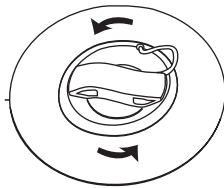
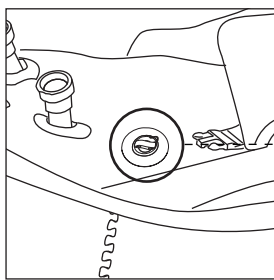
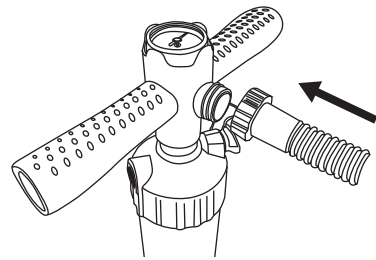
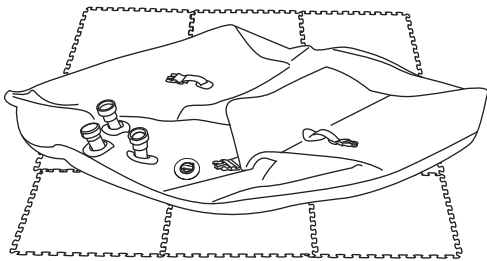

Горна позиция за надуване

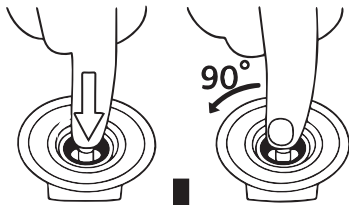

Долна позиция за спадане

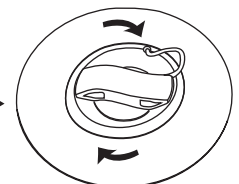
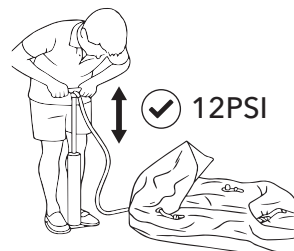
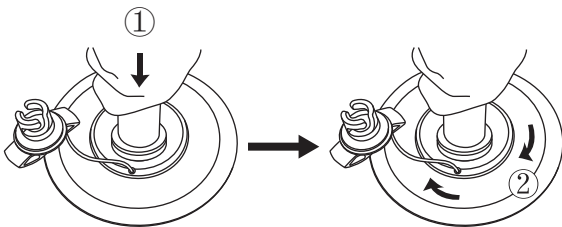
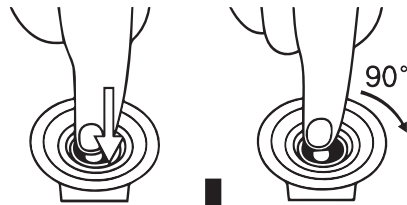



ПРЕДУПРЕЖДЕНИЕ! Бъдете сигурни, че контролната кутия е изключена преди да свържете кабела.

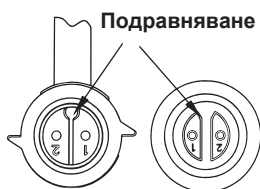
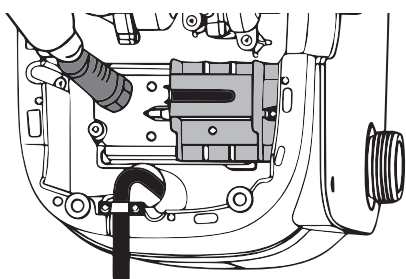
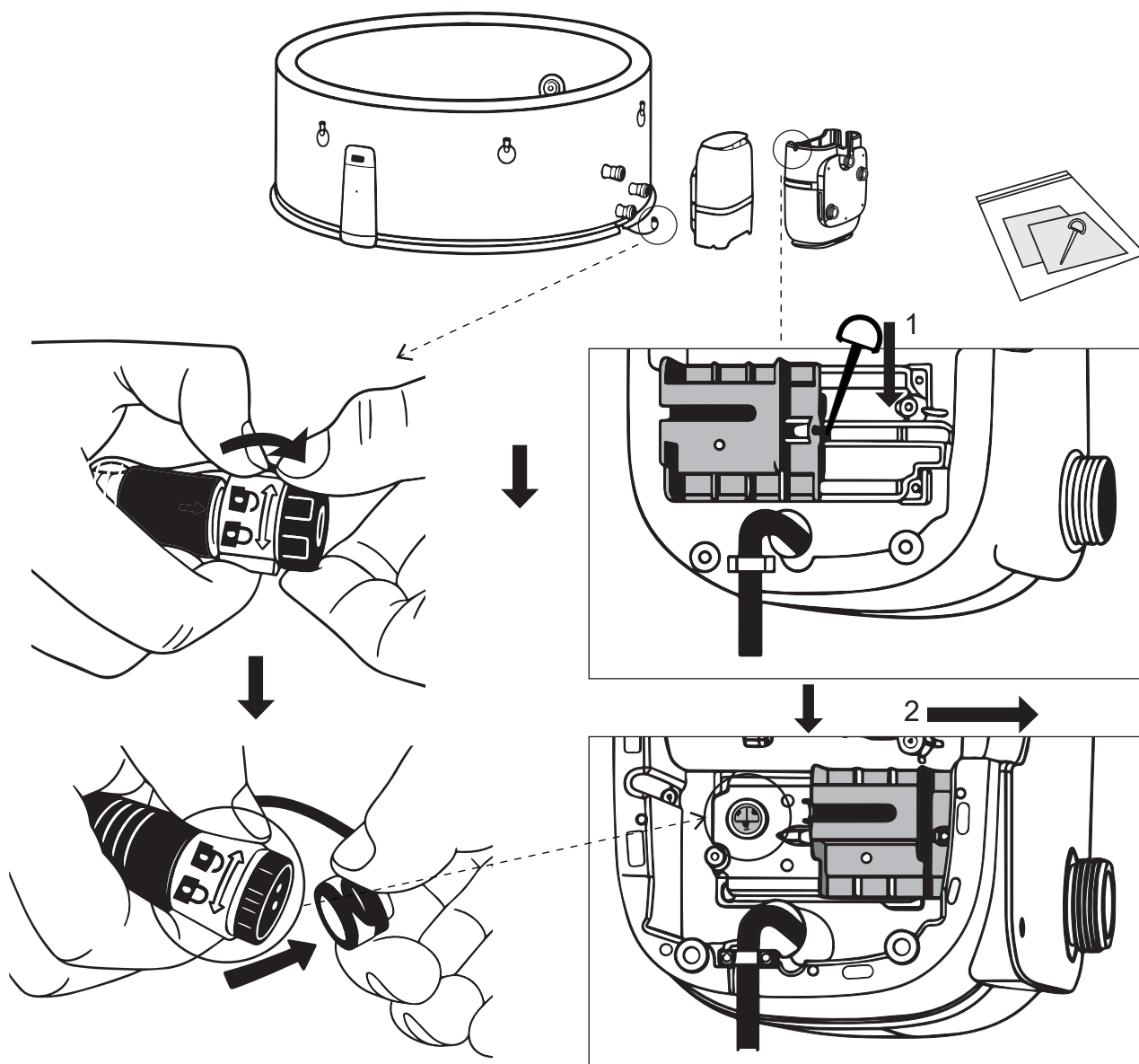

Уверете се, че маркировките за подравняване съвпадат. Синята ключалка ще се заключи автоматично. Ако е хлабава, проверете посоката и я поставете отново.

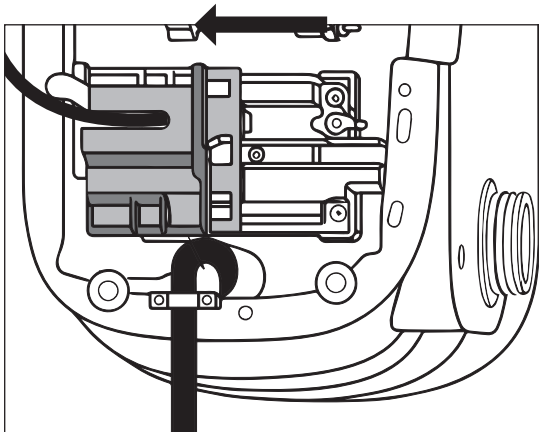

Натиснете здраво капака на кабела обратно към корпуса на контролната кутия. Разхлабен кабел може да деактивира функцията на помпата.

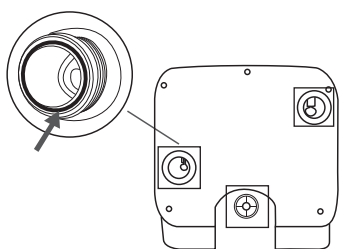

Уверете се, че всички гумени уплътнителни пръстени са на мястото си.

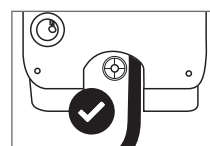
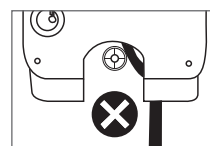
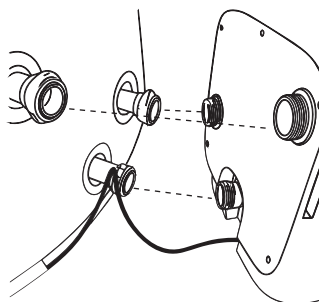

Не поставяйте кабела на JET под управляващата кутия. Това може да причини повреда с времето.

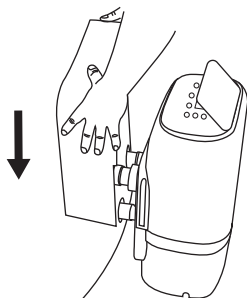

Прикрепете U-образния капак към контролния блок на джакузито.
ЗАБЕЛЕЖКА: U-образният капак трябва да бъде монтиран преди да използвате джакузито. **ВНИМАНИЕ:** Не сядайте, не се облягайте, не покривайте и не поставяйте никакви предмети върху контролната кутия.

TIDAL / BRUNO / NOX

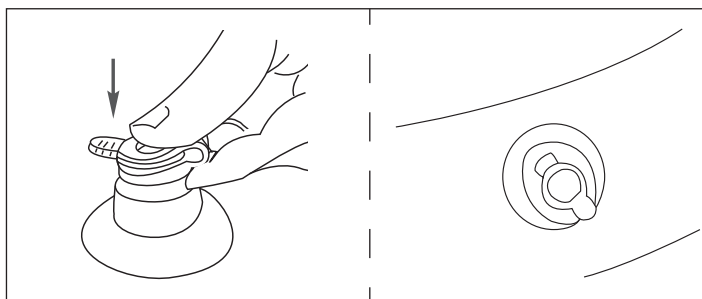
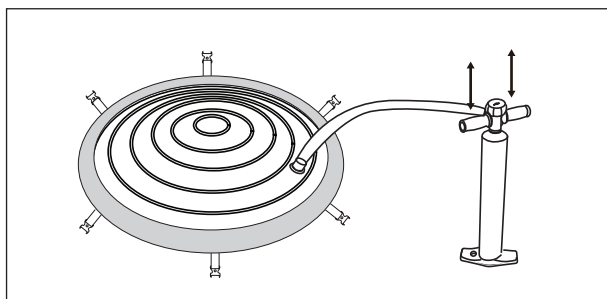
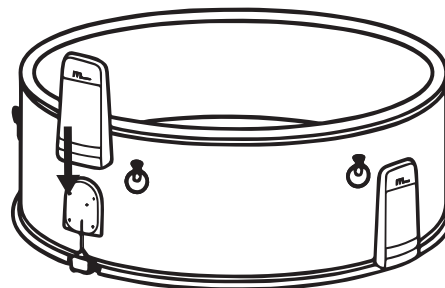

Когато надуваемото покривало е твърдо на допир, но не прекалено, спрете на помпването.

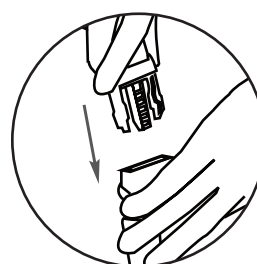
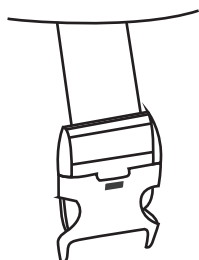
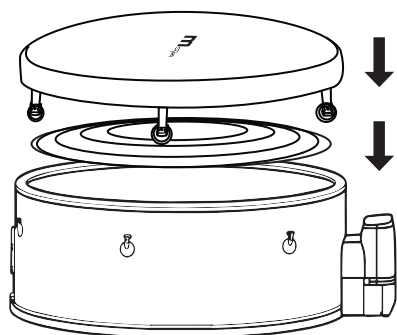
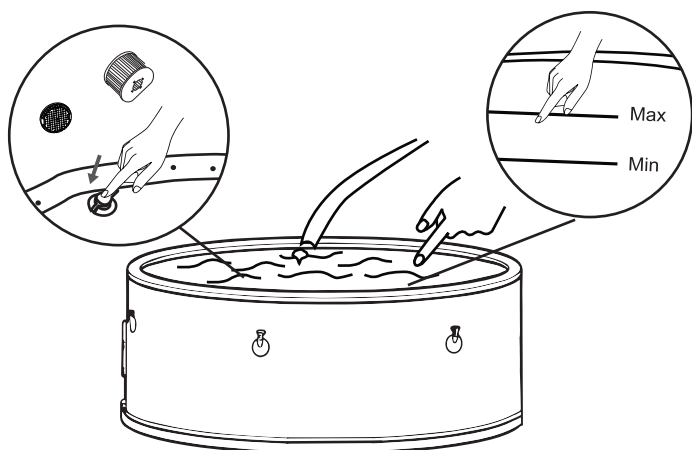
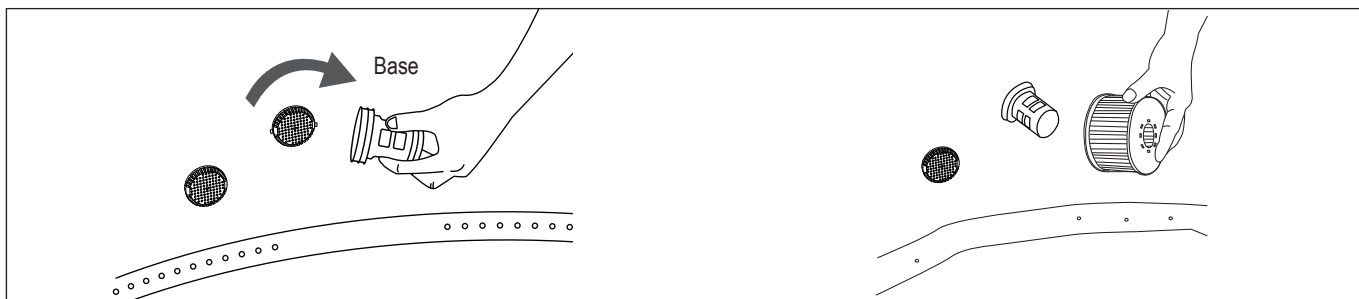

Заклучване

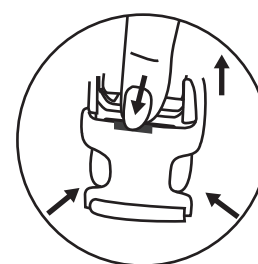

Отключване

Спадане на джакузито

1. Отворете капачката на клапана, като я завъртите в посока, обратна на часовниковата стрелка. Уверете се, че клапанът е чист от замърсявания, пясък или мръсотия, преди да го освободите.
2. Натиснете бутона на вентила и го завъртете по посока на часовниковата стрелка, за да го застопорите в положение DOWN (надолу). След приключване на изпускането на въздуха поставете отново капачката.

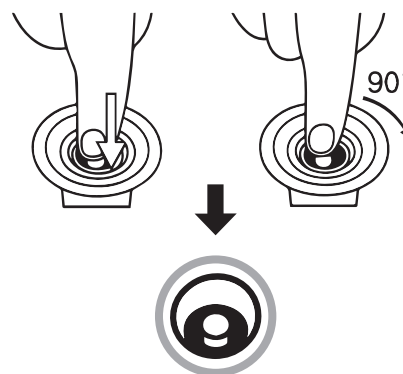

Спадане на надуваемото покривало

1. Отворете капачката на вентила, за да изпуснете въздуха. За бързо изпускане на въздуха поставете сламката (включена в комплекта за ремонт) във вентила.
2. След като завършите изпускането на въздуха, поставете отново капачката обратно.

